



Đọc kỹ các hướng dẫn sử dụng này và giữ chúng để sử dụng sau này, đảm bảo làm cho những người dùng khác có thể truy cập được và tuân thủ thông tin chứa trong đó.

## CẢNH BÁO

- Thiết bị này chỉ dành cho mục đích sử dụng trong gia đình/tư nhân, không dành cho mục đích thương mại sử dụng.
- Thiết bị này có thể được sử dụng bởi trẻ em trên 8 tuổi và những người bị suy giảm các kỹ năng về thể chất, giác quan hoặc tinh thần hoặc thiếu kinh nghiệm hoặc kiến thức, miễn là họ được giám sát hoặc hướng dẫn cách sử dụng thiết bị một cách an toàn và hoàn toàn nhận thức được những rủi ro khi sử dụng. • Trẻ em không được chơi với thiết bị.
- Trẻ em không được phép vệ sinh và bảo trì cho người sử dụng trừ khi có sự giám sát.
- Nếu cáp kết nối nguồn điện của thiết bị này bị hỏng thì phải vứt bỏ. Nếu không thể gỡ bỏ được thì thiết bị phải được xử lý.
- Trong mọi trường hợp, bạn không nên tự mình mở hoặc sửa chữa thiết bị vì sau đó chức năng không bị lỗi sẽ không còn được đảm bảo. Việc không tuân thủ hướng dẫn này sẽ làm mất hiệu lực bảo hành.

Khách hàng thân mến,

Cảm ơn bạn đã lựa chọn một trong những sản phẩm của chúng tôi. Tên của chúng tôi là viết tắt của các sản phẩm chất lượng cao, được kiểm tra kỹ lưỡng cho các ứng dụng trong các lĩnh vực nhiệt, cân nặng, huyết áp, nhiệt độ cơ thể, mạch, liệu pháp nhẹ nhàng, xoa bóp và không khí. Vui lòng đọc kỹ các hướng dẫn sử dụng này và giữ chúng để sử dụng sau này, đảm bảo làm cho những người dùng khác có thể truy cập được và tuân thủ thông tin chứa trong đó.

Trân trọng,  
Đội ngũ Beurer của bạn

## Nội dung

1. Các sản phẩm đi kèm trong gói.....	9	6. Sử dụng lần đầu.....	13
2. Giải thích ký hiệu.....	10	7. Bảo quản và bảo quản.....	13
3. Sử dụng đúng cách.....	11	8. Thái độ.....	13
4. Cảnh báo và ghi chú an toàn.....	11	9. Thông số kỹ thuật.....	13
5. Mô tả thiết bị.....	12	10. Bảo hành/Dịch vụ.....	14





## 1. Các mặt hàng đi kèm trong gói

Kiểm tra để đảm bảo bao bì thiết bị không bị giả mạo và đảm bảo có đầy đủ mọi thứ bên trong. Trước khi sử dụng, hãy đảm bảo rằng thiết bị hoặc phụ kiện không có hư hỏng rõ ràng và tất cả vật liệu đóng gói đã được tháo ra. Nếu bạn có bất kỳ nghi ngờ nào, vui lòng không sử dụng thiết bị và liên hệ với nhà bán lẻ của bạn hoặc địa chỉ Dịch vụ khách hàng được chỉ định.

- 1 x Gương mỹ phẩm được chiếu sáng
- 3 pin AA 1,5V
- 1 x Bộ chuyển đổi nguồn điện
- 1 x Hướng dẫn vận hành này

## 2. Giải thích ký hiệu

Các ký hiệu sau đây được sử dụng trong hướng dẫn sử dụng này, trên bao bì và trên nhãn ghi loại của thiết bị và phụ kiện:

 CẢNH BÁO	Cảnh báo nguy cơ chấn thương hoặc nguy hiểm cho sức khỏe
 THẬN TRỌNG	Thông tin an toàn về khả năng hư hỏng của thiết bị/phụ kiện
 Ghi chú	Thông tin quan trọng
	Thiết bị có lớp cách điện bảo vệ kép và do đó tuân thủ cấp bảo vệ 2
	Chỉ sử dụng trong nhà.
	Đọc hướng dẫn sử dụng
	Vui lòng vứt bỏ thiết bị theo Chỉ thị EC - WEEE (Rác thải thiết bị điện và điện tử).
	nhà chế tạo
	Vứt bỏ bao bì theo cách thân thiện với môi trường
	Sản phẩm này đáp ứng các yêu cầu của chỉ thị hiện hành của Châu Âu và quốc gia.
	Biểu tượng chứng nhận cho các sản phẩm được xuất khẩu sang Liên bang Nga và các thành viên của Hiệp hội CIS
	Hiệu quả năng lượng lớp 6
	Máy biến áp cách ly an toàn chống ngắn mạch
	Bộ phận chuyển đổi nguồn điện
	Phân cực của đầu nối nguồn dc
	Dòng điện một chiều Thiết bị chỉ phù hợp để sử dụng với dòng điện một chiều
IP 20 Được bảo vệ	vệ chống lại các vật thể rắn bên ngoài có đường kính 12,5 mm trở lên

### 3. Sử dụng đúng cách

Gương thẩm mỹ chỉ nhằm mục đích hỗ trợ thói quen chăm sóc da hàng ngày của bạn như đánh giá mỹ phẩm và có bề mặt gương với độ phóng đại 5x. Mục đích của hệ thống chiếu sáng tích hợp chỉ đơn giản là cải thiện khả năng hiển thị của mỹ phẩm được sử dụng và không phù hợp để chiếu sáng căn phòng.

Thiết bị này chỉ được thiết kế cho mục đích được mô tả trong hướng dẫn sử dụng này. Nhà sản xuất không chịu trách nhiệm về những hư hỏng do sử dụng không đúng cách hoặc bất cẩn.

Thiết bị này chỉ nhằm mục đích sử dụng trong gia đình, không nhằm mục đích thương mại.

Thiết bị này có thể được sử dụng bởi trẻ em trên 8 tuổi và những người bị suy giảm các kỹ năng về thể chất, giác quan hoặc tinh thần hoặc thiếu kinh nghiệm hoặc kiến thức, miễn là họ được giám sát hoặc hướng dẫn cách sử dụng thiết bị một cách an toàn, và nhận thức đầy đủ về những rủi ro sau đó khi sử dụng.

Trẻ em phải được giám sát xung quanh thiết bị để đảm bảo chúng không chơi đùa với thiết bị.

### 4. Cảnh báo và ghi chú an toàn

Vui lòng đọc kỹ hướng dẫn vận hành này. Việc không tuân thủ thông tin được cung cấp dưới đây có thể dẫn đến thương tích cá nhân hoặc thiệt hại vật chất. Giữ những hướng dẫn này ở nơi an toàn để những người khác sử dụng thiết bị có thể đọc được. Luôn gửi những hướng dẫn này cùng với thiết bị nếu bạn bán hoặc chuyển nó

TRẺ EM.



#### CẢNH BÁO

- Tiếp xúc trực tiếp với ánh nắng mặt trời làm tăng nguy cơ cháy nổ. Vì vậy, bạn nên tránh để khu vực gương tiếp xúc trực tiếp với ánh nắng mặt trời.
- Giữ trẻ tránh xa các vật liệu đóng gói. Nguy cơ nghẹt thở.
- Trẻ em phải được giám sát khi sử dụng thiết bị này.



#### THẬN TRỌNG

- Trước khi sử dụng, hãy đảm bảo rằng thiết bị và phụ kiện không có dấu hiệu hư hỏng rõ ràng. Nếu bạn có bất kỳ nghi ngờ nào, dừng sử dụng nó và liên hệ với đại lý của bạn hoặc địa chỉ dịch vụ khách hàng được chỉ định.
- Chỉ sử dụng bộ cấp nguồn được cung cấp cho mục đích này.
- Không kéo căng, xoắn hoặc xoắn dây nguồn.
- Không đặt dây nguồn lên hoặc kéo dây qua các vật sắc nhọn.
- Cắm cáp nguồn vào ổ cắm điện được lắp đặt đúng cách.
- Không mở hộp trong mọi trường hợp.
- Để thiết bị tránh xa các vật nhọn hoặc sắc nhọn. • Nếu thiết bị bị rơi hoặc hư hỏng khác thì không được sử dụng lại.
- Tắt thiết bị và rút phích cắm khỏi nguồn điện sau mỗi lần sử dụng và trước mỗi lần vệ sinh.



#### CẢNH BÁO: Điện giật

Cũng giống như bất kỳ thiết bị điện nào khác, gương trang điểm được chiếu sáng phải được xử lý cẩn thận và chú ý để tránh nguy cơ bị điện giật.

Vì lý do này, thiết bị chỉ được vận hành như sau: • chỉ với điện áp nguồn được chỉ định trên thiết bị,

- không bao giờ sử dụng thiết bị nếu có bất kỳ hư hỏng nào đối với bản thân thiết bị hoặc bất kỳ phụ kiện nào của thiết bị,
- không bao giờ khi có giông bão.

Tắt thiết bị ngay lập tức nếu thiết bị bị lỗi hoặc không hoạt động bình thường và ngắt kết nối thiết bị khỏi nguồn điện. Không kéo dây nguồn hoặc thiết bị để ngắt kết nối bộ cấp nguồn khỏi ổ cắm.

Không bao giờ cầm hoặc mang thiết bị bằng dây nguồn. Giữ dây cáp tránh xa các bề mặt nóng.

Giữ thiết bị, phích cắm và dây cáp tránh xa nước hoặc các chất lỏng khác.

Vì lý do này, thiết bị phải được vận hành như sau: • chỉ trong phòng khô ráo,

- chỉ khi tay khô,
- không bao giờ tắm trong bồn tắm, dưới vòi sen hoặc gần bồn chứa nước đầy,
- không bao giờ đến bể bơi, bồn tạo sóng hoặc phòng tắm hơi,
- không bao giờ ra ngoài trời.

Không bao giờ cố gắng lấy lại thiết bị nếu thiết bị rơi xuống nước. Rút phích cắm ngay lập tức khỏi ổ cắm điện.



#### CẢNH BÁO: Sửa chữa

- Việc sửa chữa các thiết bị điện chỉ được thực hiện bởi những người có chuyên môn. Việc sửa chữa không đúng cách có thể gây nguy hiểm đáng kể cho người sử dụng. Trong trường hợp sửa chữa, vui lòng liên hệ với dịch vụ khách hàng của chúng tôi hoặc đại lý được ủy quyền.
- Nếu bộ cấp nguồn hoặc dây của nó bị hỏng thì phải được thay thế bởi đại lý được ủy quyền.



#### CẢNH BÁO: Nguy cơ hỏa hoạn

Có nguy cơ hỏa hoạn nếu sử dụng thiết bị không đúng cách hoặc nếu sử dụng thiết bị không theo các hướng dẫn vận hành này.

Vì lý do này, thiết bị chỉ được vận hành như sau:

- không bao giờ để thiết bị mà không có sự giám sát, đặc biệt nếu có trẻ em ở gần,
- không bao giờ sử dụng thiết bị dưới vật che phủ, chẳng hạn như chăn hoặc gối,
- không bao giờ sử dụng thiết bị ở gần xăng hoặc các vật liệu dễ cháy khác.

Lưu ý khi xử lý pin • Nếu da hoặc

mắt của bạn tiếp xúc với chất lỏng trong pin, hãy rửa sạch vùng bị ảnh hưởng bằng nước và tìm kiếm hỗ trợ y tế.

-  Nguy cơ nguy hiểm! Trẻ nhỏ có thể nuốt và bị nghẹn pin. Bảo quản pin ngoài tầm với của trẻ nhỏ.

- Quan sát dấu cực (+) và dấu trừ (-).
- Nếu pin bị rò rỉ, hãy đeo găng tay bảo hộ và lau chùi ngăn chứa pin bằng vải khô.
- Bảo vệ pin khỏi nhiệt độ quá cao.
-  Nguy cơ nổ! Không bao giờ ném pin vào lửa.
- Không sạc hoặc làm chập mạch pin.
- Nếu không sử dụng thiết bị trong thời gian dài, hãy tháo pin ra khỏi ngăn chứa pin.
- Chỉ sử dụng các loại pin giống hệt hoặc tương đương.
- Luôn thay tất cả pin cùng một lúc.
- Không sử dụng pin sạc.
- Không tháo rời, tách hoặc nghiền nát pin.

## 5. Mô tả thiết bị

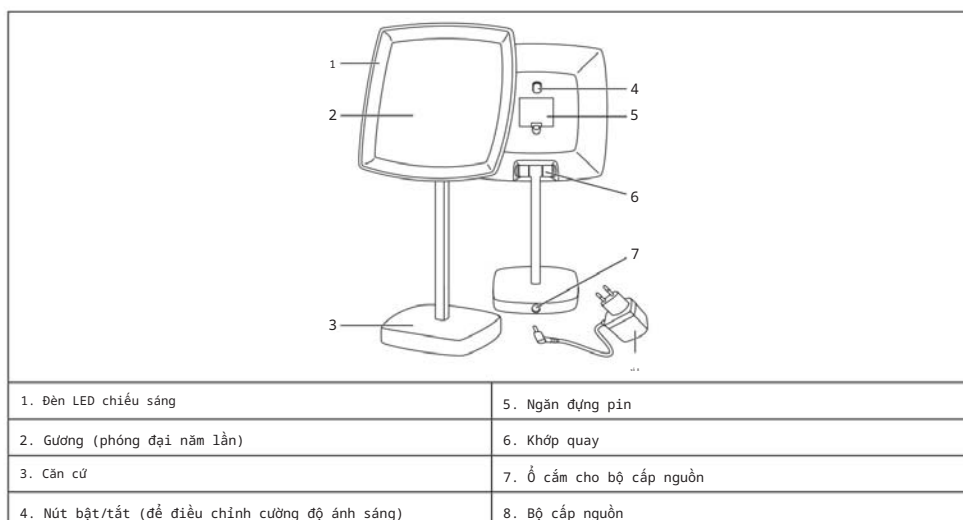

## 6. Sử dụng ban đầu

Gương BS 99 có thể được vận hành bằng pin hoặc bằng nguồn điện sử dụng phích cắm đi kèm trong sản phẩm.

### Máy phát điện

- Loại bỏ bao bì.
- Kiểm tra thiết bị, nguồn điện và dây cáp xem có bị hư hỏng không.
- Kết nối thiết bị với nguồn điện lưới. Thiết bị phải được tắt vào thời điểm này.
- Đi dây cáp an toàn để không có nguy cơ ai đó vấp phải nó.

### Lắp pin

Để sử dụng gương mỹ phẩm, trước tiên bạn cần lắp pin đi kèm. Để lắp pin, hãy làm theo các bước dưới đây:

- Tháo nắp ngăn chứa pin ở phía sau thiết bị.
- Lắp ba pin AA 1,5V (loại kiềm LR6) được cung cấp vào. Đảm bảo pin được lắp đúng cực theo nhãn. Không sử dụng pin sạc.
- Đóng nắp ngăn chứa pin cẩn thận.

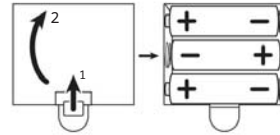

### Hoạt động

- Có thể bật hoặc tắt đèn bằng công tắc bật/tắt nằm ở phía sau gương.
- Có thể điều chỉnh cường độ ánh sáng bằng cách nhấn lại công tắc bật/tắt. Có ba mức cường độ ánh sáng để chọn từ.

 Đèn tự động tắt sau 10 phút.

## 7. Chăm sóc và bảo quản

### CẢNH BÁO

- Ngắt kết nối thiết bị trước khi vệ sinh.
- Chỉ làm sạch thiết bị theo cách được chỉ định. Chất lỏng không bao giờ được phép đi vào thiết bị hoặc phụ kiện.
- Không sử dụng lại thiết bị cho đến khi thiết bị khô hoàn toàn.
- Không làm sạch thiết bị trong máy rửa chén.
- Không sử dụng chất tẩy rửa mạnh hoặc bàn chải cứng.

Đầu tiên hãy rút phích cắm của thiết bị và để thiết bị nguội. Sau đó, bạn có thể làm sạch nó bằng một miếng vải mềm, hơi ẩm. Sau đó lau khô bằng vải mềm, không có xơ.

## 8. Xử lý

Vì lý do môi trường, không vứt bỏ thiết bị cùng với rác thải sinh hoạt khi thiết bị không còn sử dụng được nữa. Vứt bỏ thiết bị tại điểm thu gom hoặc tái chế phù hợp tại địa phương. Vứt bỏ thiết bị theo Chỉ thị EC - WEEE (Rác thải thiết bị điện và điện tử). Nếu bạn có bất kỳ thắc mắc nào, vui lòng liên hệ với chính quyền địa phương chịu trách nhiệm xử lý chất thải.



Pin hết, hết pin phải được thải bỏ thông qua các hộp thu gom được chỉ định đặc biệt, các điểm tái chế hoặc các nhà bán lẻ đồ điện tử. Về mặt pháp lý, bạn được yêu cầu phải vứt bỏ pin. Các mã số dưới đây được in trên pin chứa chất độc hại: Pb = Pin chứa chì, Cd = Pin chứa cadmium, Hg = Pin chứa thủy ngân.

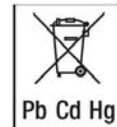

## 9. Thông số kỹ thuật

Người mẫu:	BS 99
Cung cấp hệ u điề n thế:	Cung cấp: Đầu vào: 100-240 VAC, 50/60 Hz, 0,5 A MAX Đầu ra: 4,5 V DC, 1,5 A, 6,75 W 4,5 V DC (3 x pin AA)

Trọng	khoảng 1146 gam
Lượng: Hiệu suất hoạt động	≥ 79,29%
trung bình: Tiêu thụ điện năng không tải:	≤ 0,065 W
Kích thước (L x B x H):	20 x 4,1 x 39 cm
Hệ số phóng đại:	1 mặt 5x
Thấp sáng:	36 đèn LED

Tùy thuộc vào những thay đổi kỹ thuật

## 10. Bảo hành/Dịch vụ

Beurer GmbH, Söflinger Straße 218, 89077 Ulm, Đức (sau đây gọi là "Beurer") cung cấp chế độ bảo hành cho sản phẩm này, tuân theo các yêu cầu bên dưới và trong phạm vi được mô tả như sau.

Các điều kiện bảo hành dưới đây sẽ không ảnh hưởng đến nghĩa vụ bảo hành theo luật định của người bán phát sinh từ hợp đồng mua bán với người mua.

Việc bảo hành sẽ được áp dụng mà không ảnh hưởng đến bất kỳ quy định pháp lý bắt buộc nào về trách nhiệm pháp lý.

Beurer đảm bảo chức năng hoàn hảo và đầy đủ của sản phẩm này.

Thời gian bảo hành trên toàn thế giới là 3 năm, bắt đầu từ việc mua sản phẩm mới, chưa qua sử dụng từ người bán.

Chế độ bảo hành chỉ áp dụng cho các sản phẩm được người mua mua với tư cách là người tiêu dùng và được sử dụng riêng cho mục đích cá nhân trong phạm vi sử dụng trong gia đình.

Luật pháp Đức sẽ được áp dụng.

Trong thời gian bảo hành, nếu sản phẩm này được chứng minh là không đầy đủ hoặc bị lỗi về chức năng theo các quy định sau đây, Beurer sẽ tiến hành sửa chữa hoặc giao hàng thay thế miễn phí, phù hợp với các điều kiện bảo hành này.

Nếu người mua muốn đưa ra yêu cầu bảo hành, trước tiên họ nên liên hệ với nhà bán lẻ địa phương của mình: xem danh sách địa chỉ dịch vụ "Dịch vụ quốc tế" đính kèm.

Sau đó, người mua sẽ nhận được thêm thông tin về việc xử lý yêu cầu bảo hành, ví dụ: nơi họ có thể gửi sản phẩm và những tài liệu cần thiết.

Yêu cầu bảo hành chỉ được xem xét nếu người mua có thể cung cấp cho Beurer hoặc đối tác được Beurer ủy quyền - bản sao hóa đơn/biên lai mua hàng và - sản phẩm gốc.

Những điều sau đây được loại trừ rõ ràng khỏi bảo hành này: - hư

hỏng do sử dụng hoặc tiêu thụ sản phẩm thông thường;

- các phụ kiện đi kèm với sản phẩm này đã bị hao mòn hoặc sử dụng hết do sử dụng đúng cách (ví dụ: pin, pin có thể sạc lại, vòng bít, vòng bít, điện cực, nguồn sáng, phụ tùng và phụ kiện máy phun sương); - sản phẩm được sử dụng, làm sạch, bảo quản hoặc bảo trì không đúng cách và/hoặc trái với quy định trong hướng dẫn sử dụng cũng như các sản phẩm đã được người mua hoặc trung tâm dịch vụ mở, sửa chữa hoặc chỉnh sửa không được Beurer ủy quyền;

- Hư hỏng phát sinh trong quá trình vận chuyển giữa nhà sản xuất và khách hàng, hoặc giữa trung tâm dịch vụ và khách hàng.

- sản phẩm được mua dưới dạng giấy hoặc hàng đã qua sử dụng;

- thiệt hại mang tính hậu quả phát sinh từ lỗi của sản phẩm này (tuy nhiên, trong trường hợp này, có thể có khiếu nại phát sinh từ trách nhiệm pháp lý đối với sản phẩm hoặc các quy định trách nhiệm pháp lý bắt buộc khác).

Việc sửa chữa hoặc trao đổi toàn bộ không kéo dài thời gian bảo hành trong bất kỳ trường hợp nào.



### ĐƠN VỊ NHẬP KHẨU, PHÂN PHỐI VÀ BẢO HÀNH CÔNG TY CỔ PHẦN XUẤT NHẬP KHẨU THIẾT BỊ Y TẾ HỢP PHÁT

Trụ sở & Showroom : 22 Xã Đàn, P. Phương Liên, Q. Đống Đa, Hà Nội  
 CN Miền Nam : Số 61 Đường số 3 Cư Xá Lữ Gia, P. 15, Q.11, TP. HCM  
 CN Miền Trung : 285 Tiểu La, Q. Hải Châu, TP Đà Nẵng  
 Điện thoại : 0247.306.6889 (Hà Nội) - 0287.308.6889 (TP. HCM)  
 Hotline : 19006852  
 Web : www.beurer.vn / thietbiyte-eu.vn